

祭祀公業紀長者派下現員名冊(公告用)

申請人:紀仁生



申請日期:115年5月2/日

編號	姓名	性別	出生年月日	身分證字號	出生地	住 址	備註
1	紀鎬銘	男	民國 42.06.		台中市	台中市烏日區五光路 930 巷 00 號	102 訴 522 判決確定
2	紀鎬雄	男	民國 49.12.		台中市	台中市豐原區豐東路 68 巷 7 弄 0 號	103 訴 893 判決確定
3	紀鎬盛	男	民國 55.04.		台中市	台中市龍井區龍津里龍津街 00 號	103 訴 893 判決確定
4	紀仁成	男	民國 47.04.		台中市	台中市龍井區龍津里龍津街 00 號	102 訴 522 判決確定
5	紀仁松	男	民國 48.12.		台中市	台中市龍井區龍津里龍津街 00 號	103 訴 893 判決確定
6	紀仁生	男	民國 51.04.		台中市	台中市龍井區龍津里龍津街 00 號	103 訴 893 判決確定
7	紀淑卿	女	民國 54.06.		台中市	苗栗縣苑裡鎮苑南里信義路 00 號	繼承紀金章派下權
8	紀淑美	女	民國 56.09.		台中市	新竹縣竹北市泰和里中山路 10 巷 00 號	繼承紀金章派下權
9	紀澄洲	男	民國 58.05.		台中市	新竹縣竹東鎮三重里 003 鄰三重一路 00 號六樓	繼承紀金章之派下權
10	紀澄貴	男	民國 59.11.		台中市	台中市南區工學里 11 鄰高工路 00 號	繼承紀金章之派下權
11	紀俊達	男	民國 57.12.		台中市	台中市東區建成路 408 巷 00 號	102 訴 522 判決確定
12	紀俊源	男	民國 59.02.		台中市	台中市東區建成路 408 巷 00 號	103 訴 893 判決確定
13	紀金山	男	民國 36.03.		台中市	台中市龍井區龍津里 011 鄰三港路 00 號	經 114 訴 718 判決確定
14	紀金桓	男	民國 38.12.		台中市	台中市龍井區龍津里 017 鄰中央路一段 56 巷 00 號	經 114 訴 718 判決確定
15	紀玩勝	男	民國 45.09.		台中市	台中市龍井區龍津里 025 鄰中央南路 00 號	經 114 訴 718 判決確定



16	紀文龍	男	民國 48.03.		台中市	台中市龍井區龍津里 016 鄰中央南路 616 巷 00 號	經 114 訴 718 判決確定
17	紀榮清	男	民國 50.12.		台中市	台中市龍井區龍津里 24 鄰中央路一段 3 巷 00 號七樓	經 114 訴 718 判決確定
18	紀建寬	男	民國 66.10.		台中市	台中市梧棲區永寧里 19 鄰中央路一段 00 號	經 114 訴 718 判決確定
19	紀宏修	男	民國 68.11.		台中市	台中市龍井區龍津里 005 鄰龍津街 00 號	經 114 訴 718 判決確定
20	紀增鎗	男	民國 47.04		台中市	台中市梧棲區草湍里 016 鄰港埠路一段 827 巷 00 號	經 114 訴 718 判決確定
21	紀華傳	男	民國 49.09.		台中市	台中市梧棲區安仁里 001 鄰台灣大道九 段 00 號	經 114 訴 718 判決確定
22	紀清相	男	民國 55.06.		台中市	台中市南屯區三厝里 012 鄰向上路三段 00 號十樓之 4	經 114 訴 718 判決確定
23	紀欣彤	女	民國 84.01.		台中市	台中市大里區金城里 009 鄰鳳城街 17 巷 00 號	經 114 訴 718 判決確定
24	紀柏丞	男	民國 85.04.		台中市	台中市大里區金城里 009 鄰鳳城街 17 巷 00 號	經 114 訴 718 判決確定
25	紀銳雄	男	民國 30.09.		台中市	台中市東區東門里 012 鄰東門路 28 巷 00 號	經 114 訴 718 判決確定
26	紀政漢	男	民國 68.10.		台中市	新北市三重區文化里 16 鄰平安街 00 號 三樓	經 114 訴 718 判決確定
27	紀冠宇	男	民國 70.09.		台中市	新北市板橋區聯翠里 016 鄰光武街 00 巷 00 號	經 114 訴 718 判決確定
28	紀俊士	男	民國 32.02		台中市	新北市新莊區八德里 008 鄰八德街 78 巷 00 號四樓	經 114 訴 718 判決確定
29	紀尚佑	男	民國 66.09.		台中市	台北市信義區廣居里 018 鄰忠孝東路五 段 372 巷 00 號二樓	經 114 訴 718 判決確定
30	紀俊山	男	民國 46.10.		台中市	台中市龍井區龍津里 005 鄰龍津街 153 巷 00 號	經 114 訴 718 判決確定
31	紀偉勳	男	民國 33.07.		台中市	桃園市中壢區至善里 021 鄰後寮一路 185 巷 00 號	經 114 訴 718 判決確定
32	紀鐔錕	男	民國 43.06.		台中市	台中市龍井區龍津里 018 鄰中央路一段 00 號	經 114 訴 718 判決確定

仁生

仁生

33	紀迺訓	男	民國 45.02.		台中市	台中市龍井區龍津里 018 鄰中央路一段 00 號	經 114 訴 718 判決確定
34	紀安祿	男	民國 52.03.		台中市	台中市梧棲區福德里 009 鄰和平街 168 巷 00 號九樓之 3	經 114 訴 718 判決確定
35	紀志彬	男	民國 39.06.		台中市	台中市烏日區九德里 016 鄰明德街 00 號	經 114 訴 718 判決確定
36	紀志明	男	民國 44.06.		台中市	台中市南區工學里 011 鄰高工路 00 號	經 114 訴 718 判決確定
37	紀文乾	男	民國 42.02.		台中市	台中市西屯區逢福里 005 鄰福上巷 251 巷 00 號	經 114 訴 718 判決確定
38	紀文德	男	民國 51.06		台中市	台中市北屯區平順里 003 鄰安順東十街 00 號五樓	經 114 訴 718 判決確定
39	紀燕山	男	民國 36.10.		台中市	戶籍:新北市五股區成泰路一段 189 巷 00 號之 1 四樓 通訊:新北市新莊區榮華路一段 00 號九 樓	109 年度台上字 533 號 最高法院民事裁定確定
40	紀燕卿	男	民國 37.12.		台中市	桃園市桃園區國聖一街 00 號一樓之 2	109 年度台上字 533 號 最高法院民事裁定確定
41	紀燕輝	男	民國 39.03.		台中市	戶籍:新北市淡水區八勢里紅樹林 路 00 號 8 樓 通訊:台北市文山區辛亥路四段 77 巷 00 號 3 樓	109 年度台上字 533 號 最高法院民事裁定確定
42	紀智仁	男	民國 74.11.		台中市	桃園市大園區青峰里領航北路四段 00 號七樓之 6	被繼承人紀燕儒
43	紀欣妤	女	民國 76.05.		台中市	桃園市大園區青峰里領航北路四段 00 號 5 樓之 1	被繼承人紀燕儒
44	紀瑞坤	男	民國 52.04.		台中市	台中市龍井區龍津里龍津街 3 鄰中央路 一段 29 巷 31 弄 00 號	經臺灣高等法院台中分 院 112 年度重上字第 7 號民事判決確定
45	紀孫仁	男	民國 59.06.		台中市	台中市龍井區龍津里龍津街 3 鄰中央路 一段 29 巷 31 弄 00 號	經臺灣高等法院台中分 院 112 年度重上字第 7 號民事判決確定
46	紀福誠	男	民國 68.04.		台南市	台中市龍井區龍津里龍津街 3 鄰中央路 一段 29 巷 31 弄 00 號	經臺灣高等法院台中分 院 112 年度重上字第 7 號民事判決確定
47	紀昭銘	男	民國 43.04.		台中市	新北市蘆洲區仁德里 14 鄰民族路 00 號 四樓	經臺灣高等法院台中分 院 112 年度重上字第 7 號民事判決確定



48	紀昭東	男	民國 51.04.		台中市	台中市龍井區福田里 7 鄰臨港東路二段 150 巷 00 號	經臺灣高等法院台中分 院 112 年度重上字第 7 號民事判決確定
49	紀新淦	男	民國 44.03.		台中市	台中市龍井區龍津里 17 鄰中央路一段 28 巷 00 號	經臺灣高等法院台中分 院 112 年度重上字第 7 號民事判決確定
50	紀榮原	男	民國 57.12.		台中市	台中市龍井區龍津里 25 鄰中央南路 508 巷 00 號	經臺灣高等法院台中分 院 112 年度重上字第 7 號民事判決確定
51	紀瑞銘	男	民國 45.08.		台中市	台中市龍井區龍津里龍津街 6 鄰龍津街 153 巷 00 號	經臺灣高等法院台中分 院 112 年度重上字第 7 號民事判決確定
52	紀明泰	男	民國 53.10.		台中市	台中市清水區橋頭里 29 鄰民享路 00 號	經臺灣高等法院台中分 院 112 年度重上字第 7 號民事判決確定
53	紀景裕	男	民國 55.12.		台中市	台中市龍井區龍津里 4 鄰中央路一段 29 巷 32 弄 00 號	經臺灣高等法院台中分 院 112 年度重上字第 7 號民事判決確定
54	紀睿杉	男	民國 66.08.		台中市	台中市龍井區龍津里 6 鄰臨港東路二段 320 巷 00 號	經臺灣高等法院台中分 院 112 年度重上字第 7 號民事判決確定
55	紀完結	男	民國 39.04.		台中市	台中市龍井區龍津里 17 鄰中央路一段 00 號	經臺灣高等法院台中分 院 112 年度重上字第 7 號民事判決確定
56	紀榮棟	男	民國 42.10.		台中市	台中市龍井區龍津里 3 鄰中央路一段 29 巷 32 弄 00 號	經臺灣高等法院台中分 院 112 年度重上字第 7 號民事判決確定
57	紀明輝	男	民國 44.05.		台中市	台中市龍井區三德里 15 鄰中央路二段 2 巷 00 號	經臺灣高等法院台中分 院 112 年度重上字第 7 號民事判決確定
58	紀時春	男	民國 26.04.		台中市	台中市龍井區龍津里 6 鄰臨港東路二段 320 巷 00 號	經臺灣高等法院台中分 院 112 年度重上字第 7 號民事判決確定
59	紀富宏	男	民國 60.01.		台中市	基隆市中山區通化里 14 鄰中華路 17 巷 3 弄 00 號	經臺灣高等法院台中分 院 112 年度重上字第 7 號民事判決確定
60	紀敏叁	男	民國 50.03.		台中市	台中市龍井區龍津里 3 鄰中央路一段 29 巷 31 弄 00 號	經臺灣高等法院台中分 院 112 年度重上字第 7 號民事判決確定
61	紀名富	男	民國 53.03.		台中市	台中市龍井區龍津里 10 鄰中央路一段 201 巷 00 號	經臺灣高等法院台中分 院 112 年度重上字第 7 號民事判決確定

抄

仁生

62	紀文智	男	民國 48.09.		台中市	台中市龍井區龍津里 1 鄰觀光路 232 巷 00 號	經臺灣高等法院台中分 院 112 年度重上字第 7 號民事判決確定
63	紀銘修	男	民國 57.07.		台中市	台中市龍井區龍津里 3 鄰中央路一段 29 巷 31 弄 00 號	經臺灣高等法院台中分 院 112 年度重上字第 7 號民事判決確定
64	紀華泉	男	民國 28.11		台中市	台中市西屯區弘孝路 00 號六樓之 5	父已於 96.07.25 拋棄財產權
65	紀華煌	男	民國 39.06.		台中市	台中市龍井區中央路一段 00 號之 1	父已於 96.07.25 拋棄財產權
66	紀登淵	男	民國 44.12		台中市	台北市內湖區港墘里江南街 00 號二樓	父已於 96.07.25 拋棄財產權
67	紀俊男	男	民國 33.02.		台中市	台中市龍井區中央路一段 95 巷 00 號	父已於 96.07.25 拋棄財產權
68	紀佑政	男	民國 42.09.		台中市	台中市沙鹿區斗潭路 00 號	父已於 96.07.25 拋棄財產權
69	紀志昌	男	民國 44.10.		台中市	台中市沙鹿區中山路 00 號之 4	父已於 96.07.25 拋棄財產權
70	紀志典	男	民國 48.11.		台中市	台中市沙鹿區中山路 00 號之 3	父已於 96.07.25 拋棄財產權
71	紀守燦	男	民國 53.04.		台中市	台中市沙鹿區中山路和安巷 00 號之 1	父已於 96.07.25 拋棄財產權
72	張紀梅	女	民國 31.01.		台中市	台中市大里區福大路 2 之 1 巷 00 號	父已於 96.07.25 拋棄財產權
73	紀彩屏	女	民國 41.12.		台中市	台中市西屯區安和路 00 號	父已於 96.07.25 拋棄財產權
74	紀淑華	女	民國 46.12		台中市	台北市中山區民權西路 00 號三樓之 10	父已於 96.07.25 拋棄財產權
75	林紀麗花	女	民國 35.06.		台中市	新北市泰山區明志路三段 182 巷 00 號	父已於 96.07.25 拋棄財產權
76	紀麗芳	女	民國 38.05.		台中市	台中市梧棲區民生街 00 號	父已於 96.07.25 拋棄財產權
77	紀麗禎	女	民國 40.06		台中市	台中市大肚區華昌街 00 號	父已於 96.07.25 拋棄財產權
78	紀麗菊	女	民國 44.11.		台中市	台中市大肚區育英路 189 巷 00 號	父已於 96.07.25 拋棄財產權

仁生

仁生

79	紀麗美	女	民國 47.04.		台中市	台北市內湖區成功路三段 187 巷 35 弄 00 號四樓	父已於 96.07.25 拋棄財產權
80	陳韋廷	男	民國 77.12.		台北市	桃園市桃園區大有路 430 巷 00 號	父已於 96.07.25 拋棄財產權
81	陳偉嘉	男	民國 80.09.		桃園市	桃園市桃園區大有路 430 巷 00 號	父已於 96.07.25 拋棄財產權
82	陳彥竹	女	民國 83.10.		桃園市	桃園市桃園區大有路 430 巷 00 號	父已於 96.07.25 拋棄財產權
83	紀世圃	女	民國 46.11.		台中市	台中市南區忠明南路 00 號四樓之 3	父已於 96.07.25 拋棄財產權
84	紀宜伶	女	民國 51.06.		台中市	台中市龍井區龍新路 153 巷 32 弄 00 號	父已於 96.07.25 拋棄財產權
85	紀恢復	男	民國 21.12		台中市	台中市龍井區中央路 1 段 3 巷 10 號	113 年度重訴字第 586 號判決確定
86	紀安全	男	民國 24.06		台中市	新北市蘆洲區民族路 00 號 00 樓	113 年度重訴字第 586 號判決確定
87	紀酉生	男	民國 34.08		台中市	新北市板橋區南雅西路 2 段 00 號 00 樓	113 年度重訴字第 586 號判決確定

以上合計 87 名派下現員(不含已拋棄派下權之派下員)

祭祀公業紀長者派下全員系統表

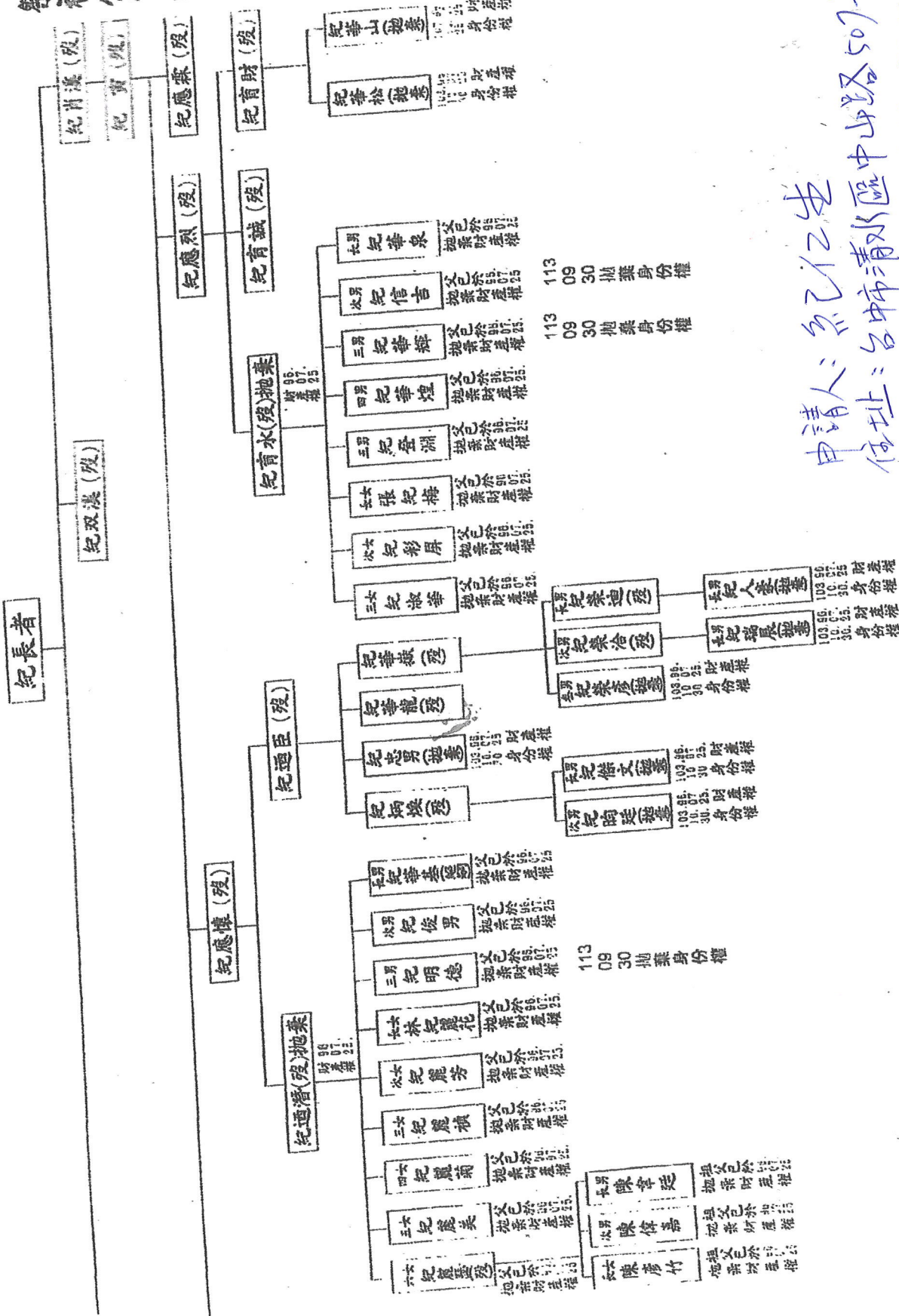

申請人：紀乙生
 住址：台中市清水區中山路507號之10
 註：與正本相符，若有不實，願負法律責任
 中華民國 115年 5月 21日



111



祭祀公業紀長者派下全員系統表

紀大為(歿)

次男紀腳(歿)

紀慶雲(歿)

三男紀金章(歿)

- 長女紀淑卿 繼承紀金章派下權
- 次女紀淑美 繼承紀金章派下權
- 長男紀澄洲 繼承紀金章派下權
- 次男紀澄貴 繼承紀金章派下權

次男紀金權(歿)

- 長男紀仁成
- 次男紀仁松
- 三男紀仁生

長男紀金墩(歿)

- 長男紀鎬銘
- 二男紀鎬雄
- 四男紀鎬盛

次男紀益成(歿)

- 紀華傳 114訴 718 判決 確定
- 紀增鎗 114訴 718 判決 確定
- 紀增培(歿) 114訴 718 判決 確定

- 紀建寬 114訴 718 判決 確定
- 紀宏修 114訴 718 判決 確定

紀慈(歿)

長男紀益連(歿)

- 紀榮清 114,114,114, 718 判決 確定
- 紀文龍 114,114,114, 718 判決 確定
- 紀玩勝 114,114,114, 718 判決 確定
- 紀金樞 114,114,114, 718 判決 確定
- 紀金山 114,114,114, 718 判決 確定

紀應琛(歿)

紀錫昭(歿)

- 長男紀佑政 父已於 96. 07. 25 拋棄財產權
- 次男紀志昌 父已於 96. 07. 25 拋棄財產權
- 三男紀志典 父已於 96. 07. 25 拋棄財產權
- 四男紀守燦 父已於 96. 07. 25 拋棄財產權
- 長女紀世圃 父已於 96. 07. 25 拋棄財產權
- 次女紀宜伶 父已於 96. 07. 25 拋棄財產權

紀錫昭(歿)

- 六男紀和成(拋棄) 103.96. 10.07. 30.25. 財產權
- 五男紀志明(拋棄) 103.96. 10.07. 30.25. 財產權
- 四男紀重光(拋棄) 103.96. 10.07. 30.25. 財產權
- 三男紀伯奇(歿)
- 次男紀捷三(拋棄) 103.96. 10.07. 17.25. 財產權
- 長男紀友三(拋棄) 103.96. 10.07. 30.25. 財產權



申請人姓名：紀仁生
住址：台中市清水區中山路507之10號
註：與正本相符，若有不實，願負法律責任。
中華民國 115年 5月 21日

印

100

100

紀公保(歿)

紀公振(歿)

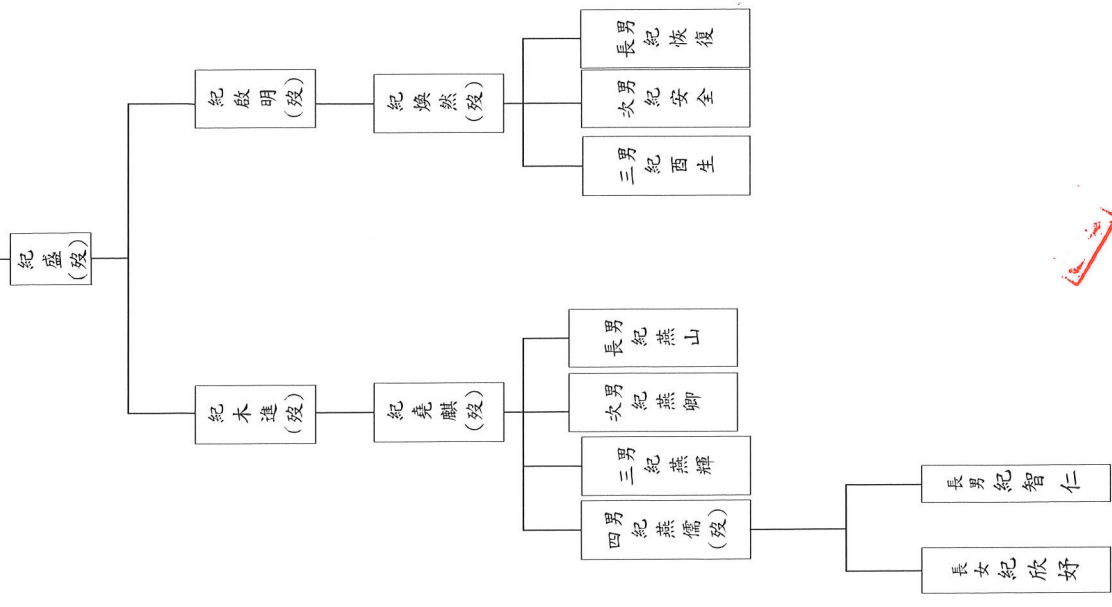
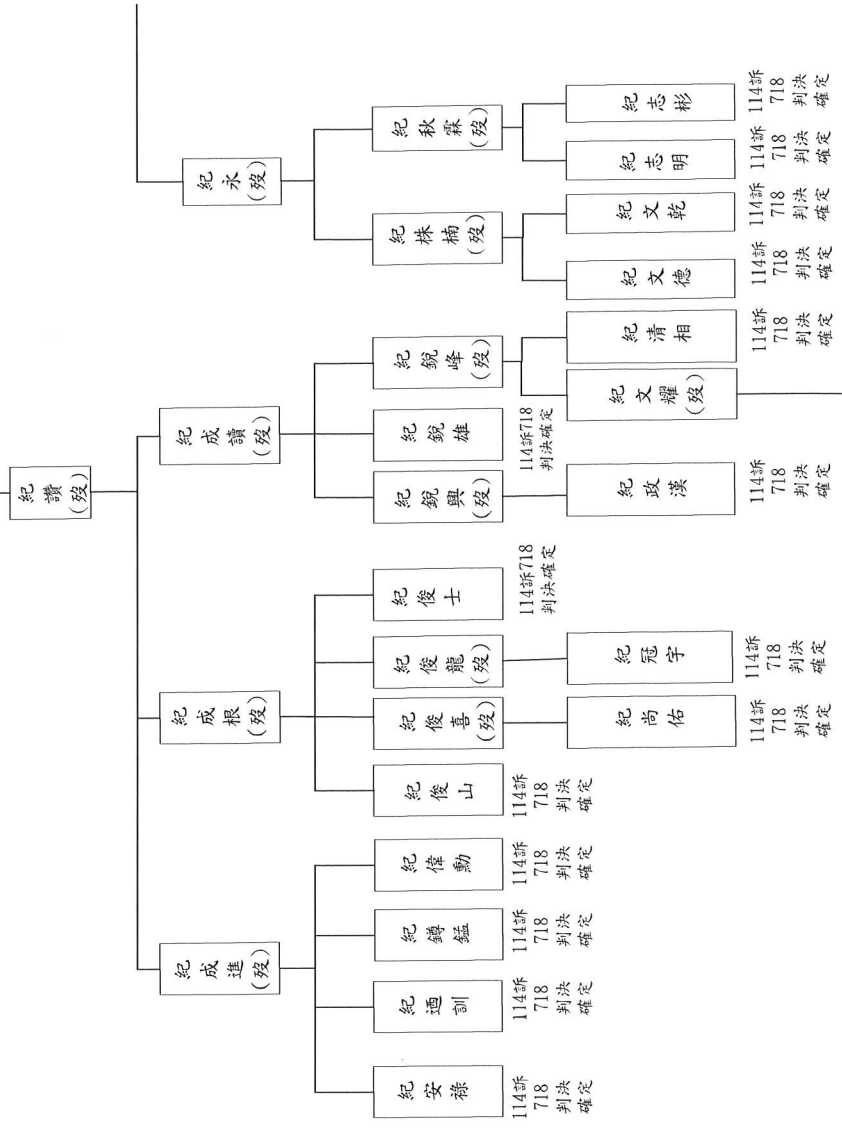

印
 申請人姓名：紀仁生
 住址：台中市清水區中山路507之10號
 註：與正本相符，若有不實，願負法律責任。
 中華民國 115年 5 月 2 日



A

祭祀公業紀長者派下全員系統表

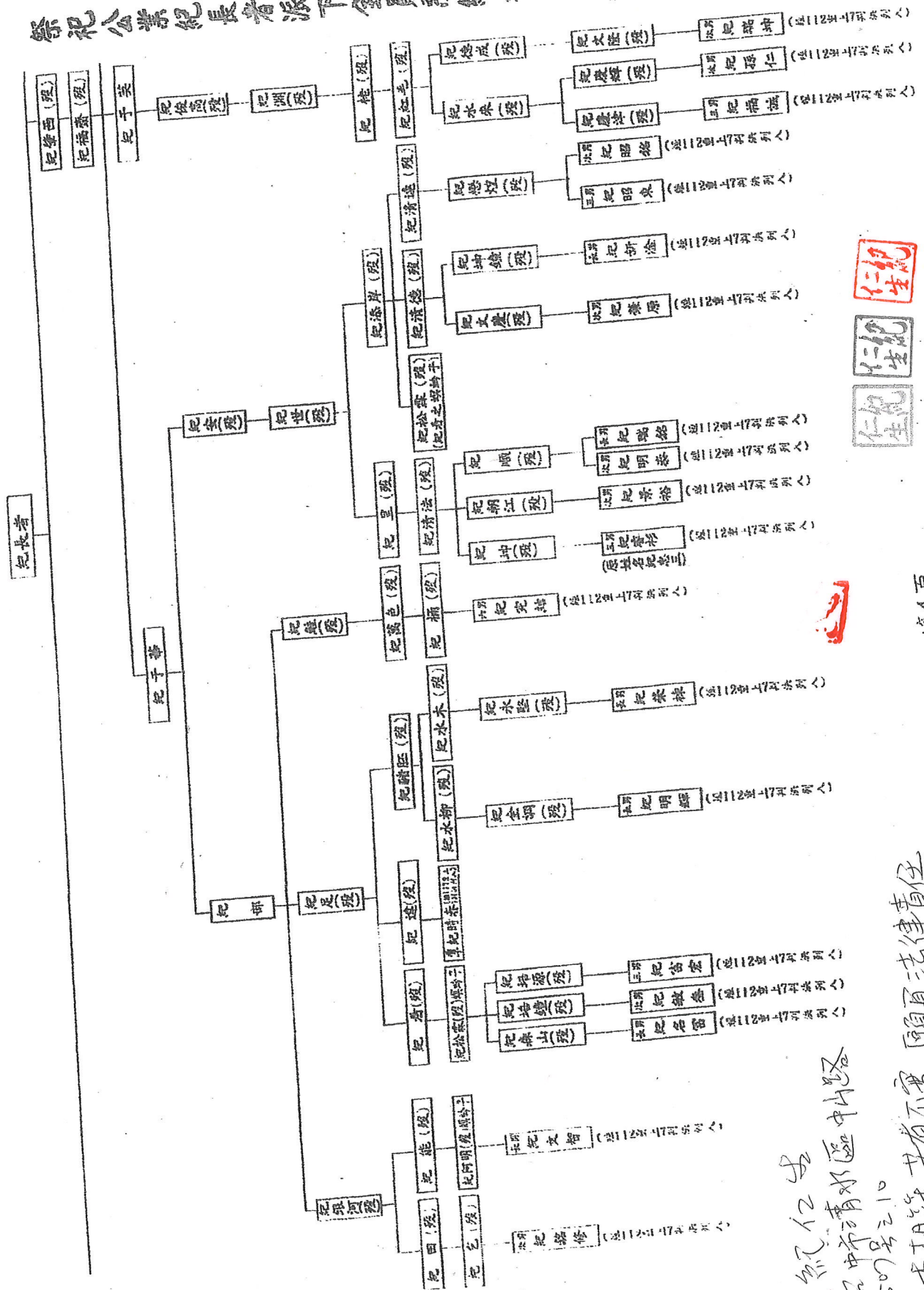

申請人：紀仁生
 地址：台中市清水區中山路
 507號之10
 註：正本相符者有不實、願負法律責任
 中華民國